

产品名称：交流功率放大器

产品型号：HD-730ACPAS

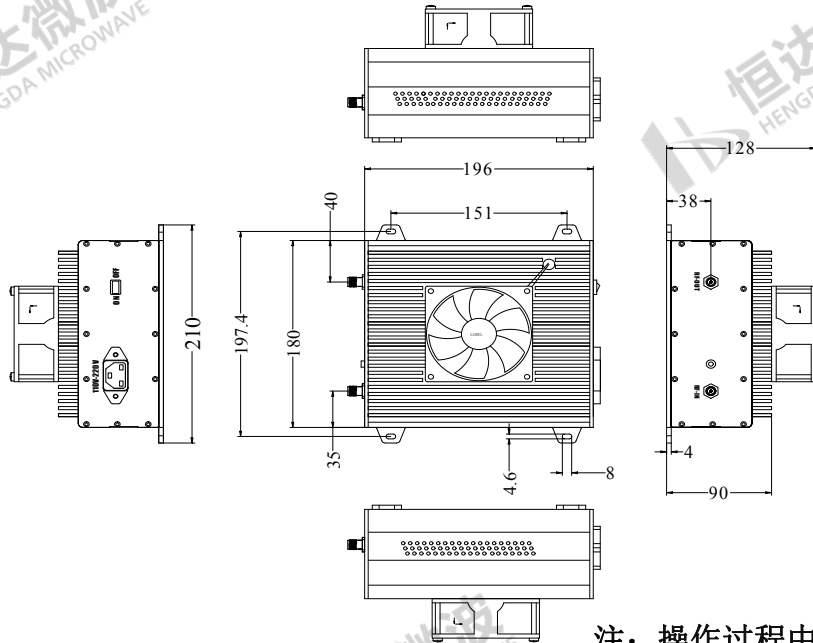

注：操作过程中需装配散热器(需另外购买)

1. 详细技术参数 (*为主要参数)

参 数	最小值	典型值	最大值	单 位
频率范围*	0.7		3.0	GHz
增益*	39	41		dB
增益平坦度		±1.0	±1.5	dB
增益随温度变化系数		±0.6	±1.0	dB
输入驻波比		1.5	2.0	:1
1dB压缩点	34	36		dBm
饱和输出功率		38		dBm
隔离度		-60		dB
工作电流		700	1200	mA
重量	3010.77			g
匹配阻抗	50			Ω
输入输出接头	SMA-Female			
腔体材料	铝			
表面处理	灰色			

2. 额定参数与环境

工作电压	AC 110~230V
抗烧毁最大输入功率	+2dBm
工作温度	-45°C~+85°C
存储温度	-55°C~+125°C
海拔高度	762米 (环氧树脂密封条件)
	1524米, 最小1个标准大气压 (气密封装条件) (可选)

注: 1. 最大射频输入功率是为保护放大器不受损坏。
 2. 输入功率可在用户自担风险的情况下增加, 以实现放大器的全部输出功率。请参考增益和功率曲线并监控温度。

3. 操作流程

启动		关断	
步骤1	使用50欧姆电缆连接输入和输出, 使用带内回波损耗大于10dB的负载连接。	步骤1	将电源开关拨至“OFF”
步骤2	连接AC交流供电	步骤2	移除AC交流供电
步骤3	将电源开关拨至“ON”	步骤3	移除射频连接

4. 产品测试图

增益

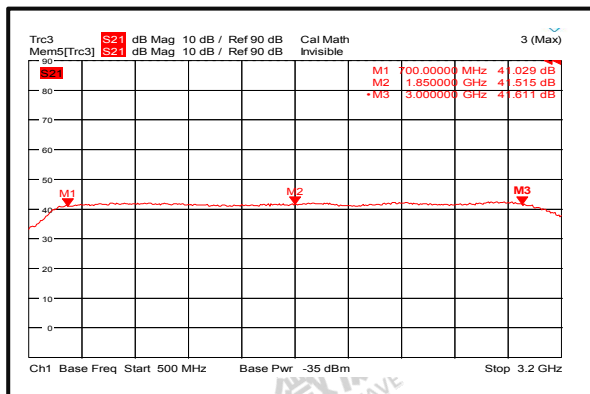

输入驻波比

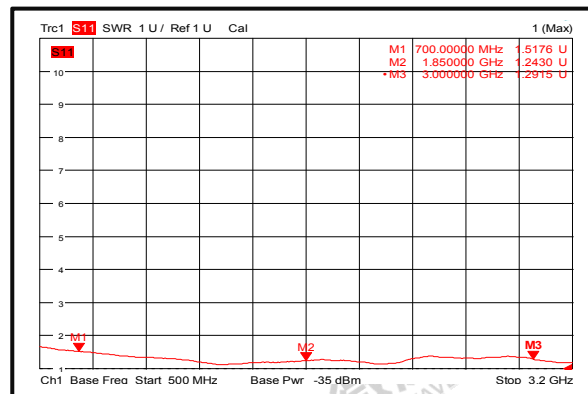

隔离度

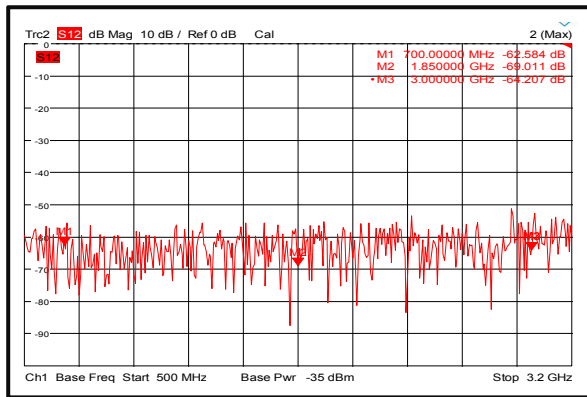

增益与输出功率比

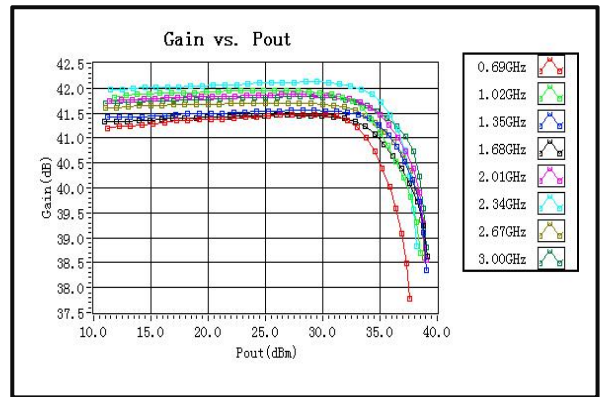

P1dB / 频率

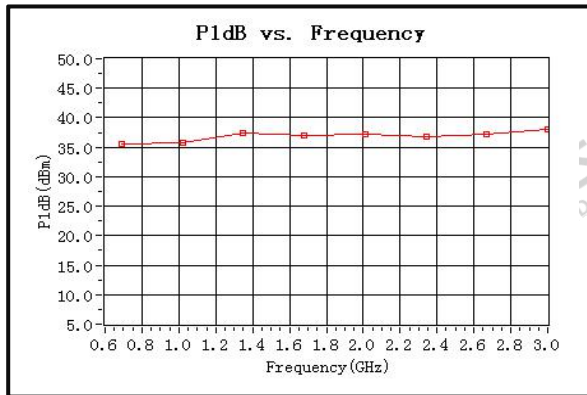

左侧IM3

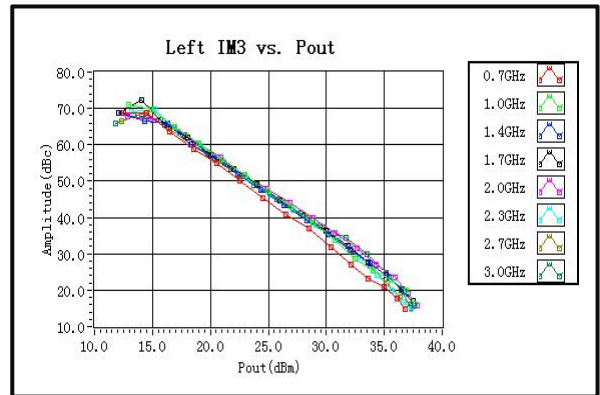

右侧IM3

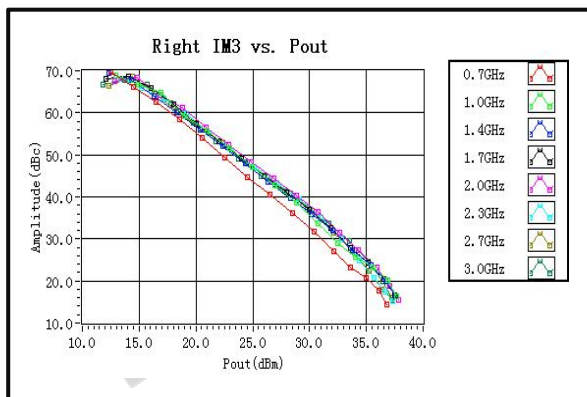

二次谐波

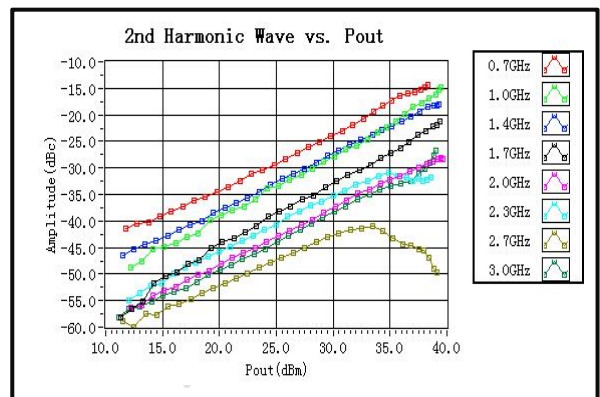

三次谐波

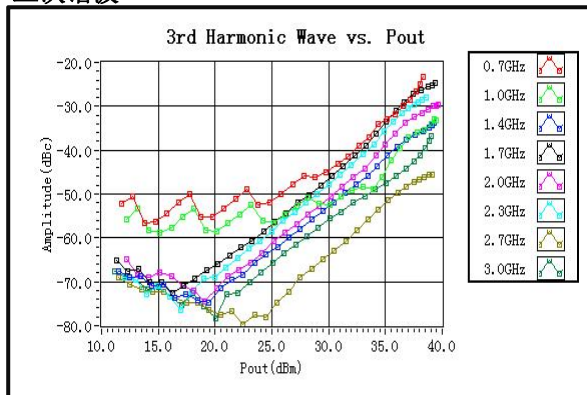

四次谐波

